



ABO valve

KULOVÉ KOHOUTY
ШАРОВЫЕ КРАНЫ



Použití: voda, horká voda, vzduch, plyn, potravinářství, chemie, průmysl
Применение: для холодной и горячей воды, воздуха, газов;
в химической и пищевой промышленности

www.abovalve.cz

TECHNICKÝ POPIS/ ТЕХНИЧЕСКОЕ ОПИСАНИЕ

Kulové kohouty jsou moderní uzavírací armatury, které se vyznačují jednoduchou spolehlivou konstrukcí, jednoduchou obsluhou, bez nároků na údržbu a ošetřování. V otevřené poloze zachovávají kulové kohouty plný průtočný průřez potrubí a tím nedochází k tlakovým ztrátám.

Kulové kohouty jsou použitelné v systémech pro dopravu plynu, vody a dalších kapalin, včetně kapalin chemicky agresivních i kapalin obsahujících pevné příměsi. Limitní teplota: -20° C až +170° C.

Pro kvalitní splnění všech požadavků jsou kulové kohouty dodávány v různých materiálových a tvarových variantách:

- základní provedení: těleso z poniklované mosazi, koule z pochromované mosazi,
- potravinářské provedení: těleso z poniklované mosazi, koule nerez AISI 316,
- celonerezové provedení AISI 316,
- provedení pro plyn (zemní plyn, svítiplyn).

Ovládání kohoutu může být pákou (v případě provedení pro plyn ve žluté barvě), oboustrannou „motýlkovou rukojetí“, pneupohonem, servopohonem.

Pro veškeré potřeby zákazníků můžeme dodat vždy nejvhodnější materiálové a tvarové provedení, které nejlépe vyhoví daným potřebám.

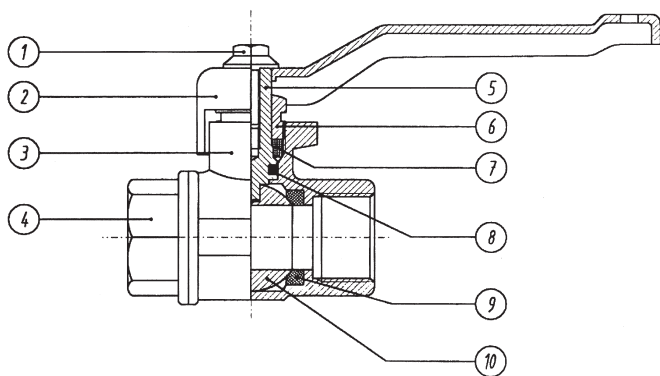

Шаровые краны являются современным видом запорной арматуры, отличающейся несложной конструкцией, простым обслуживанием без необходимости ухода. В открытом положении шаровые краны имеют полную площадь сечения потока трубопровода, вследствие чего не имеют места потери давления.

Шаровые краны могут использоваться в системах перемещения газа, воды и других жидкостей, в том числе химически активных жидкостей и жидкостей с содержанием твердых примесей. Диапазон температур перемещаемой среды: от -20° C до +170° C.

Для качественного выполнения всех требований шаровые краны поставляются в различном исполнении материала и разных вариантах формы:

- основное исполнение: корпус из никелированной латуни, шар из хромированной латуни,
- исполнение для пищевой промышленности: корпус из никелированной латуни, шар из нержавеющей стали AISI 316,
- исполнение из нержавеющей стали AISI 316,
- исполнение для газов (природный газ, пропан - бутан).

Управление краном может осуществляться рукояткой (в случае исполнения для газа рукоятка окрашивается в желтый цвет), двухсторонней мотыльковой рукояткой, пневмоприводом и электроприводом.

Мы можем выполнить любые желания заказчика и в каждом отдельном случае поставить арматуру оптимального исполнения материала и самой подходящей формы, которые будут наиболее соответствовать данным потребностям.

POZ.	NÁZEV DÍLU	MATERIÁL	POZNÁMKA
1	ŠROUB	OCEL CB4FFKD	POVRCH CHRÁNĚN POKOVENÍM
2	PÁKA	OCEL NSTDKPFE UNI 5867	POVRCH OPATŘEN NÁSTŘIKEM PLASTU
3	TĚLESO	OT UNI EN 12165-CW617N	NIKLOVÁNO
4	OBJÍMKA	OT UNI EN 12165-CW617N	NIKLOVÁNO
5	VŘETENO	OT UNI EN 12165-CW614N	
6	UCPÁVKA	OT UNI EN 12165-CW614N	
7	UCPÁVKOVÝ KROUŽEK	P.T.F.E.	
8	O. KROUŽEK	N.B.R. 70 SHORE	
9	SEDLO	P.T.F.E.	
10	KOULE	OT UNI 12165-CW617N	POCHROMOVÁNO

MAXIMÁLNÍ TEPLOTA -20° C +170° C

Поз.	Наименование детали	Материал	Примечание
1	БОЛТ	Сталь CB4FFKD	Поверхность защищена металлическим покрытием
2	РУКОЯТКА	Сталь NSTDKPFE UNI 5867	Поверхность защищена набрызгиванием из пластмассы
3	КОРПУС	OT UNI EN 12165-CW617N	никелированный
4	МУФТА	OT UNI EN 12165-CW617N	никелированная
5	ШПИНДЕЛЬ	OT UNI EN 12165-CW614N	
6	ГАЙКА САЛЬНИКА	OT UNI EN 12165-CW614N	
7	УПЛОТНИТЕЛЬНОЕ КОЛЬЦО	PTFE	
8	"O" КОЛЬЦО	NBR 70 SHORE	
9	СЕДЛО ШАРА	PTFE	
10	ШАР	OT UNI EN 12165-CW617N	хромированный

МАКСИМАЛЬНАЯ ТЕМПЕРАТУРА -20° C +170° C

Art./ APT. 80



In according to Directive 97/23/CE Tab. 6 Class 2

Kulový kohout z mosazi

- poniklovaný
- plnopřítokový
- PN 40 - od 1/4" do 2"

Шаровой кран из латуни

- никелированный
- полнопроточный
- с двухсторонней внешней резьбой
- PN 40 – от 1/4" до 2"

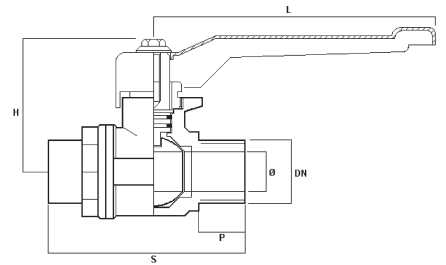

DN	1/4"	3/8"	1/2"	3/4"	1"	1 1/4"	1 1/2"	2"
∅	10	10	15	20	25	32	39	48
S	62	52	66	73	83	98	107	112
P	8	10,5	12,5	14	15,5	16	17	18,5
L	92	92	92	92	115	150	150	150
H	43	43	44,5	49	55,5	72	77	83,5

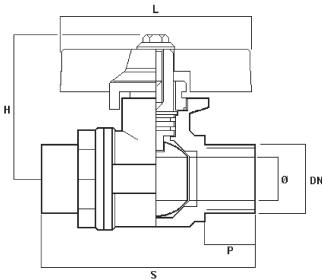

DN	1/4"	3/8"	1/2"	3/4"	1"
∅	10	10	15	20	25
S	62	52	61,5	73,5	83,5
P	10,5	12,5	14	15,5	16
L	61	61	61	61	80
H	47,5	47,5	50	54	63



In according to Directive 97/23/CE Tab. 6 Class 2

Art./ APT. 81

Kulový kohout z mosazi

- poniklovaný
- motýlová páka
- plnopřítokový
- PN 40 - od 1/4" do 1"

Шаровой кран из латуни

- никелированный
- мотыльковая рукоятка
- полнопроточный
- с двухсторонней внешней резьбой
- PN 40 – от 1/4" до 1"

Art./ APT. 82

Kulový kohout z mosazi s nátrubkem

- poniklovaný
- motýlová páka
- plnopřítokový
- PN 30 - od 1/2" do 1"

Шаровой кран из латуни с патрубком

- никелированный
- мотыльковая рукоятка
- полнопроточный
- резьба внешняя - внутренняя
- PN 30 – от 1/2" до 1"

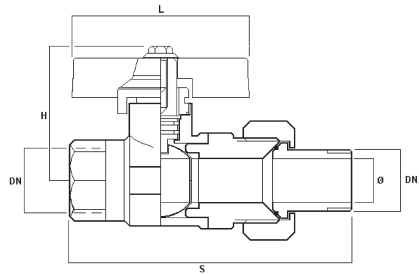

DN	1/2"	3/4"	1"
DN1	1/2	3/4	1"
∅	15	20	25
S	83,5	95,5	113
L	61	61	80
H	50	54	63



In according to Directive 97/23/CE Tab. 9 Art. 3 Sub-section 3

Art./ APT. 83

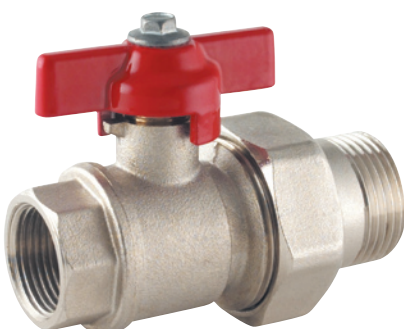

In according to Directive 97/23/CE Tab. 9 Art. 3 Sub-section 3

Kulový kohout z mosazi s rozšířeným nátrubkem

- poniklovaný
- motýlová páka
- plnopřítokový
- PN 30 - 3/4" x 1"

Шаровой кран из латуни с расширенным патрубком

- никелированный
- мотыльковая рукоятка
- полнопроточный
- резьба внешняя - внутренняя
- PN 30 – от 3/4" x 1"

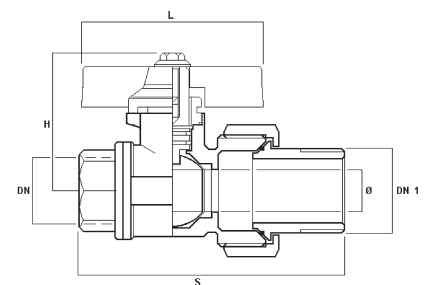

DN	3/4"
DN1	1"
∅	20
S	94
L	61
H	54
PN	16

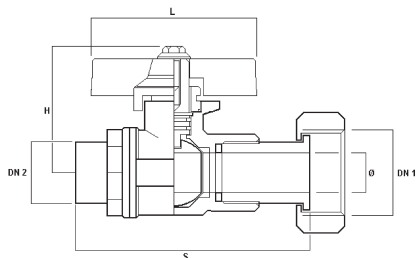

DN	1/2x3/4	3/4x3/4	3/4x1"	1"x1 1/4"	1 1/4x1 1/2"	1 1/2x2"
DN1	3/4	3/4	1"	1 1/4	1 1/2	2"
DN2	1/2	3/4	3/4	1"	1 1/4	1 1/2
∅	10	15	20	25	32	39
S	71	78	85	95	106	121
L	61	61	61	80	150	150
H	50	50	54	63	73	78

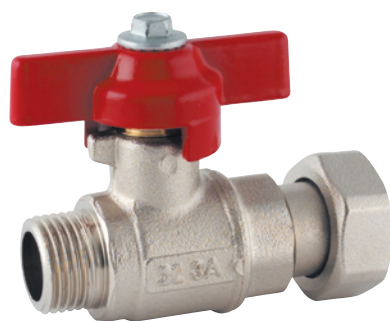

In according to Directive 97/23/CE Tab. 9 Art. 3 Sub-section 3

Art./ APT. 84

Kulový kohout z mosazi s převlečnou maticí

- poniklovaný
- motýlová páka
- plnopřítokový
- PN 30

Шаровой кран из латуни с крепежной гайкой для водомера

- никелированный
- мотыльковая рукоятка
- полнопроточный
- резьба внешняя - внутренняя
- PN 30

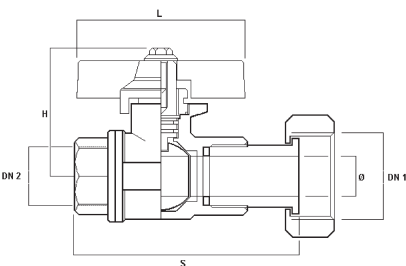

DN	1/2x3/4	3/4x3/4	3/4x1"	1"x1 1/4"	1 1/4x1 1/2"	1 1/2x2"
DN1	3/4	3/4	1"	1 1/4	1 1/2	2"
DN2	1/2	3/4	3/4	1"	1 1/4	1 1/2
∅	10	15	20	25	32	39
S	71	78	85	95	106	121
L	61	61	61	80	150	150
H	50	50	54	63	73	78

Art./ APT. 86

Kulový kohout z mosazi s převlečnou maticí

- poniklovaný
- motýlová páka
- plnopřítokový
- PN 30

Шаровой кран из латуни с гайкой для водомера

- никелированный
- мотыльковая рукоятка
- полнопроточный
- с двухсторонней внутренней резьбой
- PN 30



In according to Directive 97/23/CE Tab. 9 Art. 3 Sub-section 3



In according to Directive 97/23/CE Tab. 9 Art. 3 Sub-section 3

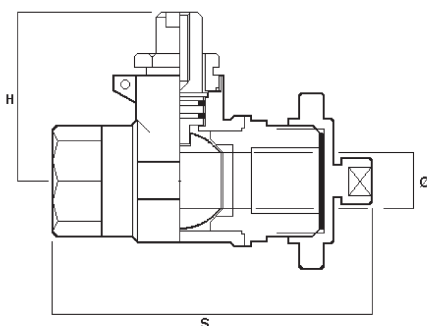

DN	1/2"
∅	15
S	83
H	39,5

Art./ APT. 90

Kulový kohout z mosazi s vypouštěcí zátkou

- poniklovaný
- plnopřítokový
- PN 40 - DN 1/2"

Шаровой кран из латуни для спуска воды из котлов

- никелированный
- полнопроточный
- резьба внешняя - внутренняя
- PN 40 - DN 1/2"

Art./ APT. 91

Kulový kohout z mosazi s vypouštěcí zátkou

- poniklovaný
- plnopřítokový
- PN 40 - od 1/2"

Шаровой кран из латуни для спуска воды из котлов

- никелированный
- полнопроточный
- с двухсторонней внешней резьбой
- PN 40 - DN 1/2"



In according to Directive 97/23/CE Tab. 9 Art. 3 Sub-section 3

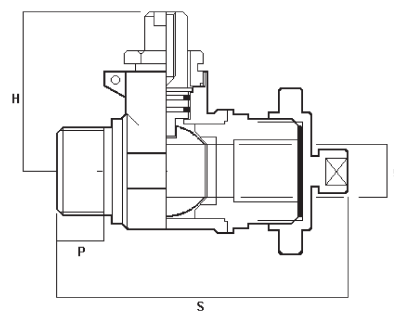

DN	1/2"
∅	15
S	62,5
P	12,5
H	39,5

Art./ APT. 99



Kulový kohout z mosazi s otvorem pro dekompresi

- poniklovaný
- plnoprůtokový
- PN 16 max - od 1/4" do 2"

Шаровой кран из латуни с отверстием для декомпрессии

- никелированный
- полнопроточный
- с двухсторонней внутренней резьбой
- PN 16 макс. – от 1/4" до 2"

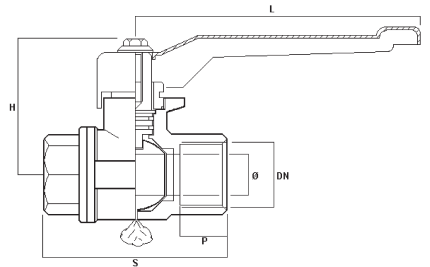

DN	1/4"	3/8"	1/2"	3/4"	1"	1 1/4"	1 1/2"	2"
Ø	10	10	15	20	25	32	39	48
S	46	46	56	66	75	85	97	109
P	11,5	11,5	14	16	17	18	19	21
L	92	92	92	92	115	150	150	150
H	43	43	44,5	49	55,5	72	77	83,5

In according to Directive 97/23/CE Tab. 9 Art. 3 Sub-section 3

Art./ APT. 100

Kulový kohout z mosazi odlehčený

- poniklovaný
- plnoprůtokový
- PN 30 - od 3/8" do 4"

Экономичный шаровой кран из латуни

- никелированный
- полнопроточный
- с двухсторонней внутренней резьбой
- PN 30 – от 3/8" до 4"

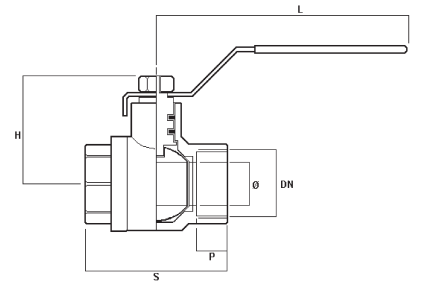

DN	3/8"	1/2"	3/4"	1"	1 1/4"	1 1/2"	2"	2 1/2"	3"	4"
Ø	10	15	20	25	32	40	50	63	76	95
S	45	48	55	65,5	80,5	90,5	106,5	133	156	182
P	12	12	12,5	14	16	17,5	19,5	24	27,5	30
L	85	85	85	114	114	142	142	237,5	237,5	237,5
H	40	42,5	46,5	60	68	76,5	84	118	129	143,5

Art./ APT.104



Kulový kohout z mosazi s nerez kouli

- poniklovaný
- koule AISI 316
- plnoprůtokový
- PN 40 - od 1/4" do 3"

Шаровой кран из латуни с шаром из нержавеющей стали

- никелированный
- шар AISI 316
- полнопроточный
- с двухсторонней внутренней резьбой
- PN 40 – от 1/4" до 3"

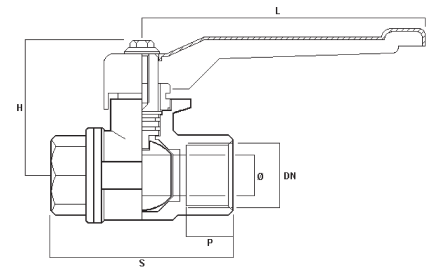

DN	1/4"	3/8"	1/2"	3/4"	1"	1 1/4"	1 1/2"	2"	2 1/2"	3"
Ø	10	10	15	20	25	32	39	48	64	78
S	45,5	45,5	55,5	66	75	85	97	109	141,5	159
P	11,5	11,5	14	16	17	18	19	21	25	25
L	92	92	92	92	115	150	150	150	240	240
H	43	43	44,5	49	55,5	72	77	83,5	111,5	126,5

In according to Directive 97/23/CE Tab. 9 Art. 3 Sub-section 3

Art./ APT. 105

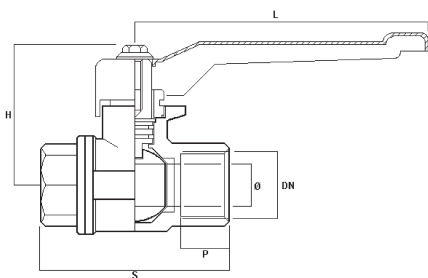

DN	1/4"	3/8"	1/2"	3/4"	1"	1 1/4"	1 1/2"	2"	2 1/2"	3"	4"
Ø	10	10	15	20	25	32	39	48	64	78	100
S	45,5	45,5	55,5	66	75	85	97	109	141,5	159	196
P	11,5	11,5	14	16	17	18	19	21	25	25	28
L	92	92	92	92	115	150	150	150	240	240	320
H	43	43	44,5	49	55,5	72	77	83,5	111,5	126,5	143



Kulový kohout z mosazi

- poniklovaný
- plnoprůtokový
- PN 40 od 1/4" do 4"

Шаровой кран из латуни для воды

- никелированный
- полнопроточный
- с двухсторонней внутренней резьбой
- PN 40 – от 1/4" до 4"

In according to Directive 97/23/CE Tab. 9 Art. 3 Sub-section 3



In according to Directive 97/23/CE Tab. 6 Class 2
In according to Directive 97/23/CE Tab. 9 Art. 3 Sub-section 3

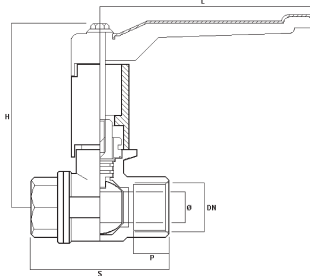

DN	1/4"	3/8"	1/2"	3/4"	1"	1 1/4"	1 1/2"	2"	2 1/2"	3"	4"
Ø	10	10	15	20	25	32	39	48	64	78	100
S	45,5	45,5	55,5	66	75	85	97	109	141,5	159	196
P	11,5	11,5	14	16	17	18	19	21	25	25	28
L	92	92	92	92	115	150	150	150	240	240	320
H	93,5	93,5	95	99,5	106,5	132	138	144	177	192	219

Art./ APT. 106

Kulový kohout z mosazi s prodloužením

- poniklovaný
- plnopřítokový
- PN 40 - od 1/4" do 4"

Шаровой кран из латуни с удлинением

- никелированный
- полнопроточный
- с двухсторонней внутренней резьбой
- PN 40 – от 1/4" до 4"

Art./ APT.109

Kulový kohout z mosazi s prodlouženým vřetenem

- poniklovaný
- plnopřítokový
- PN 40 - od 3/8" do 2"

Шаровой кран из латуни с удлиненным шпинделем

- никелированный
- полнопроточный
- PN 40 – от 3/8" до 2"



In according to Directive 97/23/CE Tab. 9 Art. 3 Sub-section 3

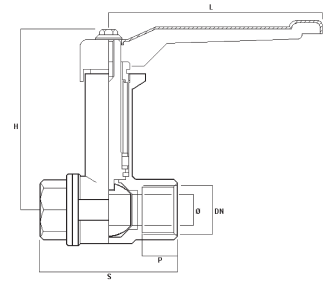

DN	3/8"	1/2"	3/4"	1"	1 1/4"	1 1/2"	2"
Ø	10	15	20	25	32	39	48
S	46	56	66	75	85	97	109
P	11,5	14	16	17	18	19	21
L	92	92	92	115	150	150	150
H	102	104	105,5	112	121	129	146

Art./ APT. 110



In according to Directive 97/23/CE Tab. 6 Class 2

Kulový kohout z mosazi

- poniklovaný
- plnopřítokový
- PN 40 - od 1/4" do 1"

Шаровой кран из латуни

- никелированный
- мотыльковая рукоятка
- полнопроточный
- с двухсторонней внутренней резьбой
- PN 40 – от 1/4" до 1"

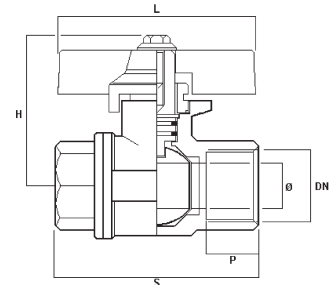

DN	1/4"	3/8"	1/2"	3/4"	1"
Ø	10	10	15	20	25
S	45,5	45,5	55,5	66	75
P	11,5	11,5	14	16	17
L	61	61	61	61	80
H	47,5	47,5	50	54	63

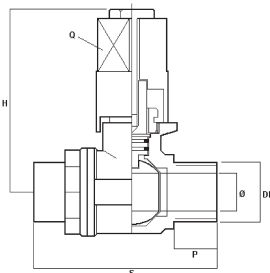

DN	3/8"	1/2"	3/4"	1"	1 1/4"	1 1/2"	2"
Ø	10	15	20	25	32	39	48
S	52	66	73	83	98	107	112
P	10,5	12,5	14	15,5	16	17	18,5
Q	19	19	19	19	19	19	19
H	64	66	70	76	89	95	102



In according to Directive 97/23/CE Tab. 9 Art. 3 Sub-section 3

Art./ APT. 113

Kulový kohout z mosazi s otvíráním pomocí klíče

- poniklovaný
- plnopřítokový
- PN 40 - od 3/8" do 2"

Шаровой кран из латуни, открываемый с помощью ключа

- никелированный
- полнопроточный
- с двухсторонней внешней резьбой
- PN 40 – от 3/8" до 2"

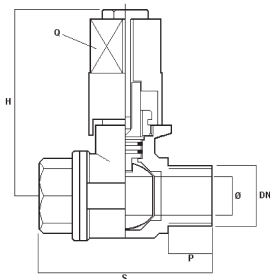

DN	3/8"	1/2"	3/4"	1"	1 1/4"	1 1/2"	2"
∅	10	15	20	25	32	39	48
S	45	54,5	66	75	85	97	109
P	10,5	12,5	14	15,5	16	17	18,5
Q	19	19	19	19	19	19	19
H	64	66	70	76	89	95	102

Art./ APT. 114

Kulový kohout z mosazi s otvíráním pomocí klíče

- poniklovaný
- plnoprůtokový
- PN 40 - od 3/8" do 2"

Шаровой кран из латуни, открываемый с помощью ключа

- никелированный
- полнопроточный
- резьба внешняя – внутренняя
- PN 40 – от 3/8" до 2"



In according to Directive 97/23/CE Tab. 9 Art. 3 Sub-section 3

Art./ APT. 115

Kulový kohout z mosazi s otvíráním pomocí klíče

- poniklovaný
- plnoprůtokový
- PN 40 - od 3/8" do 2"

Шаровой кран из латуни, открываемый с помощью ключа

- никелированный
- полнопроточный
- с двухсторонней внутренней резьбой
- PN 40 – от 3/8" до 2"



In according to Directive 97/23/CE Tab. 9 Art. 3 Sub-section 3

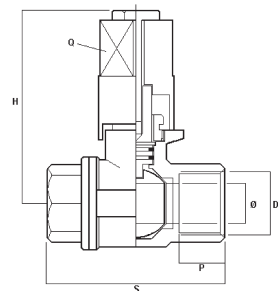

DN	3/8"	1/2"	3/4"	1"	1 1/4"	1 1/2"	2"
∅	10	15	20	25	32	39	48
S	45,5	55,5	66	75	85	97	109
P	11,5	14	16	17	18	19	21
Q	19	19	19	19	19	19	19
H	64	66	70	76	89	95	102

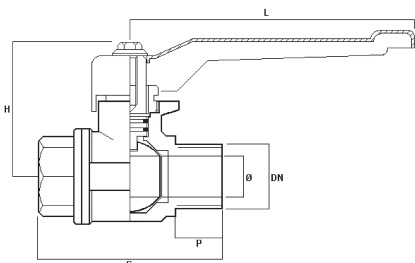

DN	1/4"	3/8"	1/2"	3/4"	1"	1 1/4"	1 1/2"	2"
∅	10	10	15	20	25	32	39	48
S	53,6	45	54,5	66	75	85	97	109
P	8	10,5	12,5	14	15,5	16	17	18,5
L	92	92	92	92	115	150	150	150
H	43	43	44,5	49	55,5	72	77	83,5

Art./ APT. 120

Kulový kohout z mosazi

- poniklovaný
- plnoprůtokový
- PN 40 - od 1/4" do 2"

Шаровой кран из латуни

- никелированный
- полнопроточный
- резьба внешняя – внутренняя
- PN 40 – от 1/4" до 2"



In according to Directive 97/23/CE Tab. 6 Class 2

Art./ APT. 121

Kulový kohout z mosazi

- poniklovaný
- plnoprůtokový
- PN 40 - od 1/4" do 1"

Шаровой кран из латуни

- никелированный
- мотыльковая рукоятка
- полнопроточный
- резьба внешняя – внутренняя
- PN 40 – от 1/4" до 1"

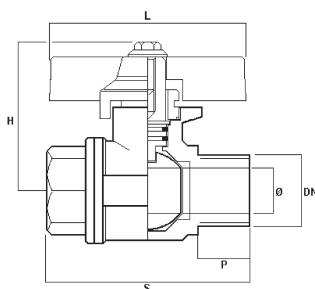

DN	1/4"	3/8"	1/2"	3/4"	1"
∅	10	10	15	20	25
S	53,6	45	54,5	66	75
P	8	10,5	12,5	14	15,5
L	61	61	61	61	80
H	47,5	47,5	50	54	63



In according to Directive 97/23/CE Tab. 6 Class 2

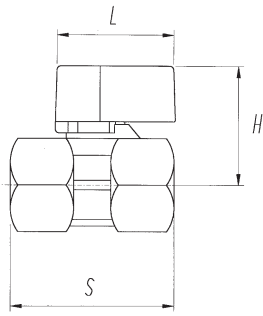

DN	1/4"	3/8"	1/2"
S	38	42	48
L	32,5	32,5	32,5
H	28	28	31

Art./ APT. 130

Kulový kohout z mosazi mini

- poniklovaný
- plnopřítokový
- PN 10 - od 1/4" do 1/2"

Шаровой кран из латуни мини

- никелированный
- полнопроточный
- с двухсторонней внутренней резьбой
- PN 10 – от 1/4" до 1/2"



Art./ APT. 135

Kulový kohout z mosazi mini

- poniklovaný
- plnopřítokový
- PN 10 - od 1/4" do 1/2"

Шаровой кран из латуни мини

- никелированный
- полнопроточный
- резьба внешняя - внутренняя
- PN 10 – от 1/4" до 1/2"

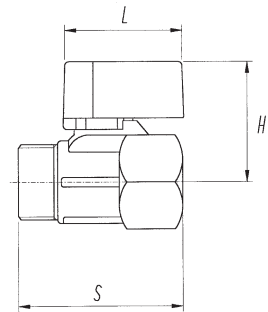

DN	1/4"	3/8"	1/2"
s	40,5	40,5	44
L	32,5	32,5	32,5
H	28	28	31

Art./ APT. 171

Kulový kohout vypouštěcí s připojením na hadici

- poniklovaný
- PN 20 - od 1/2" do 1"

Спускной шаровой кран с подсоединением к шлангу

- никелированный
- PN 20 – от 1/2" до 1"

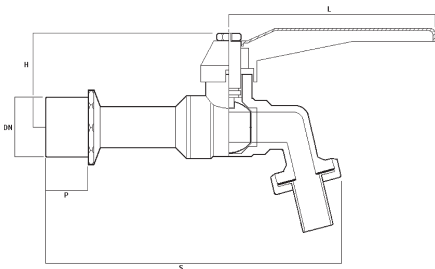

DN	1/2"	3/4"	1"
S	102	104	135
P	14	14,5	15
L	88	88	88
H	30	34	55



Art./ APT. 199

Kulový kohout z mosazi

- poniklovaný
- plnopřítokový
- PN 40 - od 1 1/4" do 2"

Шаровой кран из латуни

- никелированный
- полнопроточный
- с двухсторонней внутренней резьбой
- PN 40 – от 1 1/4" до 2"

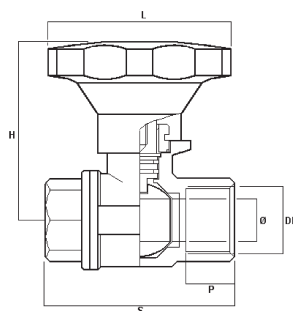

DN	1 1/4"	1 1/2"	2"
∅	32	39	48
S	85	97	109
P	18	19	21
L	112,5	112,5	112,5
H	122,5	127,5	134

In according to Directive 97/23/CE Tab. 6 Class 2

Art./ APT. 211

Kulový kohout z mosazi

- poniklovaný
- PN 30

Шаровой кран из латуни

- никелированный
- PN 30

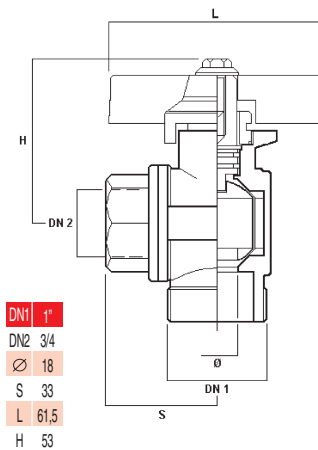

In according to Directive 97/23/CE Tab. 9 Art. 3 Sub-section 3

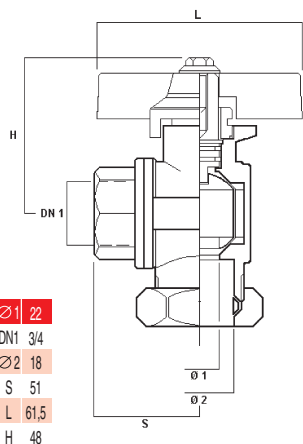

Art./ APT. 212

Kulový kohout z mosazi

- poniklovaný
- PN 30

Шаровой кран из латуни

- никелированный
- PN 30

In according to Directive 97/23/CE Tab. 9 Art. 3 Sub-section 3

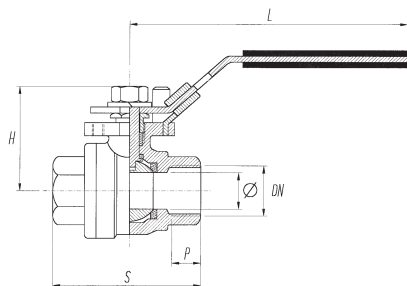

Art./ APT. 94

Kulový kohout z nerez oceli AISI 316

- plnoprotokový
- PN 70 od 1/4" do 3"

Шаровой кран из нержавеющей стали AISI 316

- полнопроточный
- с двухсторонней внутренней резьбой
- PN 70 – от 1/4" до 3"

DN	1/4"	3/8"	1/2"	3/4"	1"	1 1/4"	1 1/2"	2"	2 1/2"	3"
Ø	11,5	12,5	15	20	25	32	38	50	65	80
S	52	52	60	70	83	97	108	135	158	185
P	11	11,5	15	16	19	21,5	21,5	25,5	26	27
L	120	120	120	130	155	155	185	185	250	250
H	48	48	49	55	69	77	84	93	138	149



Art./ APT. 116

Kulový kohout přírubový z nerez oceli

- plnoprotokový
- PN 50 od DN40 do DN100

Шаровой кран фланцевой из нержавеющей стали

- полнопроточный
- PN 50 – от DN40 до DN100

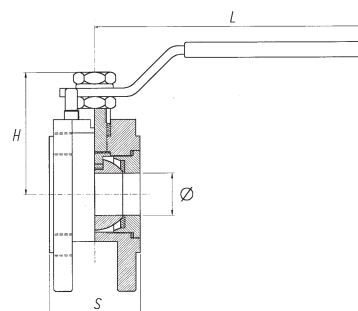

DN	40	50	65	80	100
Ø	38	50	65	76	96
S	62	72	94	118	140
L	260	260	300	350	350
H	110	118	133	155	185

Art./ APT. 144



Kulový kohout trojcestný z nerez oceli AISI 316

- vrtání koule do L
- redukovaný průtok
- PN 70 od 1/4" do 2"

Шаровой кран трехходовой из нержавеющей стали AISI 316

- сверление шара до L
- редуцированный
- PN 70 – от 1/4" до 2"

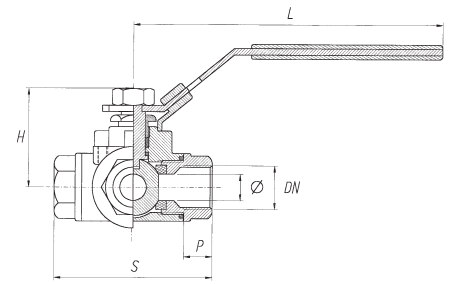

DN	1/4"	3/8"	1/2"	3/4"	1"	1 1/4"	1 1/2"	2"
∅	11	11	12,7	16	20	25	32	38
S	68,5	68,5	75	86,5	103	115	125	146
P	11	11,5	15	16	19	21,5	21,5	25,5
L	106	106	138	138	162	162	220	220
H	58	58	61	74	81	88	104	110

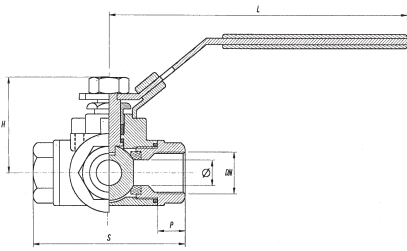

DN	1/4"	3/8"	1/2"	3/4"	1"	1 1/4"	1 1/2"	2"
∅	11	11	12,7	16	20	25	32	38
S	68,5	68,5	75	86,5	103	115	125	146
P	11	11,5	15	16	19	21,5	21,5	25,5
L	106	106	138	138	162	162	220	220
H	58	58	61	74	81	88	104	110



Art./ APT. 145

Kulový kohout trojcestný z nerez oceli AISI 316

- vrtání koule do T
- redukovaný průtok
- PN 70 od 1/4" do 2"

Шаровой кран трехходовой из нержавеющей стали AISI 316

- сверление шара до T
- редуцированный
- PN 70 – от 1/4" до 2"

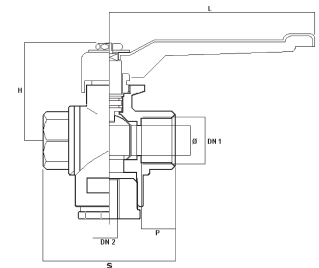

DN1	1/4"	3/8"	1/2"	3/4"	1"
DN2	1/4"	3/8"	1/2"	1/2"	1/2"
∅	10	10	15	20	25
S	54	54	54	66	75
P	14	14	14	16	17
H	48	48	48	50	55
L	92	92	92	92	115

Art./ APT. 66



Kulový kohout z mosazi s automatickým vypouštěním

- poniklovaný
- redukovaný průtok
- PN 16 - od 1/4" do 1"

Шаровой кран из латуни с автоматическим спуском

- никелированный
- редуцированный
- PN 16 – от 1/4" до 1"

In according to Directive 97/23/CE Tab. 9 Art. 3 Sub-section 3

Art./ APT. 78

Trojcestný kulový kohout s přidavným těsnícím kroužkem z Vitonu

- poniklovaný
- plnopřítokový
- PN 40 - od 1/4" do 2"

Трехходовой шаровой кран с добавочным уплотнительным кольцом из Vitona

- никелированный
- полнопроточный
- PN 40 – от 1/4" до 2"

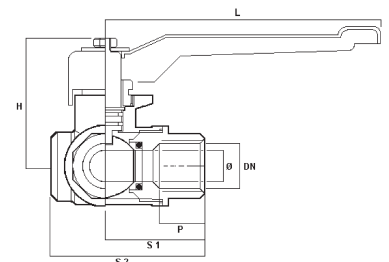

DN	1/4"	3/8"	1/2"	3/4"	1"	1 1/4"	1 1/2"	2"
∅	10	10	15	20	25	32	40	50
S1	38	38	45	53	61	71	82	90
S2	62,5	62,5	73,5	86	96	114,5	130	154
P	18	18	18,5	20	23,5	28,5	32	35
H	52	52	55,5	64	67,5	93,5	103,5	124
L	115	115	115	150	150	240	240	240

In according to Directive 97/23/CE Tab. 6 Class 2

Art./ APT. 79



In according to Directive 97/23/CE Tab. 6 Class 2

Trojcestný kulový kohout s přidavným těsnícím kroužkem z Vitonu

- poniklovaný
- plnopřítokový
- PN 40 - od 1/4" do 2"

Трехходовой шаровый кран с добавочным уплотнительным кольцом из Vitona

- никелированный
- полнопроточный
- PN 40 – от 1/4" до 2"

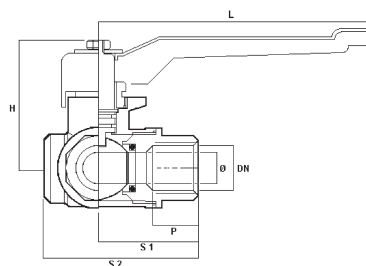

DN	1/4"	3/8"	1/2"	3/4"	1"	1 1/4"	1 1/2"	2"
∅	10	10	15	20	25	32	40	50
S1	38	38	45	53	61	71	82	90
S2	62,5	62,5	73,5	86	96	114,5	130	154
P	18	18	18,5	20	23,5	28,5	32	35
H	52	52	55,5	64	67,5	93,5	103,5	124
L	115	115	115	150	150	240	240	240

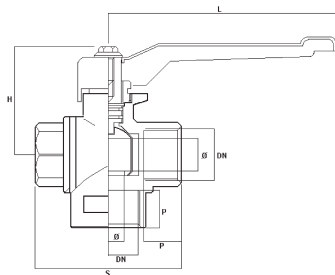

DN	1/4"	3/8"	1/2"	3/4"	1"	1 1/4"	1 1/2"	2"	3"
∅	10	10	15	20	25	32	40	48	80
S	54	54	54	66	75	85	97	109	184
P	14	14	14	16	17	18	19	21	25
H	48	48	48	50	55	62	62	62	129
L	92	92	92	92	115	150	150	150	240



In according to Directive 97/23/CE Tab. 9 Art. 3 Sub-section 3

Art./ APT. 88

Trojcestný kulový kohout z mosazi s vrtáním koule do L

- poniklovaný
- plnopřítokový
- PN 16 - od 1/4" do 3"

Трехходовой шаровый кран из латуни с сверлением шара до L

- никелированный
- полнопроточный
- PN 16 – от 1/4" до 3"

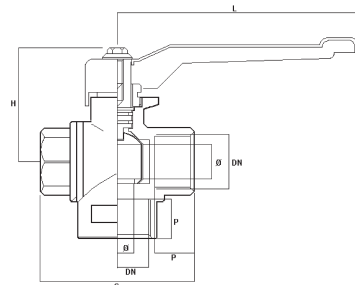

DN	1/4"	3/8"	1/2"	3/4"	1"	1 1/4"	1 1/2"	2"	3"
∅	10	10	10	15	20	25	32	40	68
S	54	54	54	66	75	85	97	109	184
P	14	14	14	16	17	18	19	21	25
H	48	48	48	50	55	62	62	62	129
L	92	92	92	92	115	150	150	150	240

Art./ APT. 89

Trojcestný kulový kohout z mosazi s vrtáním koule do T

- poniklovaný
- redukováný průtok
- PN 16 - od 1/4" do 3"

Трехходовой шаровый кран из латуни с сверлением шара до T

- никелированный
- редуцированный
- PN 16 – от 1/4" до 3"



In according to Directive 97/23/CE Tab. 9 Art. 3 Sub-section 3

Art./ APT. 92

Trojcestný kulový kohout z mosazi s vrtáním koule do L

- poniklovaný
- redukováný průtok
- PN 40 - od 1/4" do 2 1/2"

Трехходовой шаровый кран из латуни с сверлением шара до L

- никелированный
- редуцированный
- PN 40 – от 1/4" до 2 1/2"



In according to Directive 97/23/CE Tab. 6 Class 2

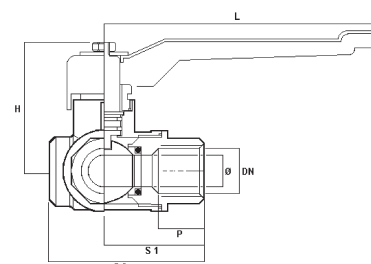

DN	1/4"	3/8"	1/2"	3/4"	1"	1 1/4"	1 1/2"	2"	2 1/2"
∅	10	10	10	15	20	25	32	40	50
S1	38	38	41	45	53	61	71	82	90
S2	62,5	62,5	64,5	73,5	86	96	114,5	130	154
P	18	18	17	18,5	20	23,5	28,5	32	35
H	52	52	52	55,5	64	67,5	93,5	103,5	124
L	115	115	115	115	150	150	240	240	240

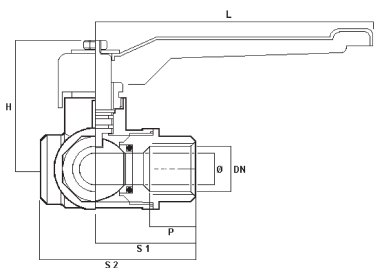

DN	1/4"	3/8"	1/2"	3/4"	1"	1 1/4"	1 1/2"	2"	2 1/2"
∅	10	10	10	15	20	25	32	40	50
S1	38	38	41	45	53	61	71	82	90
S2	62,5	62,5	64,5	73,5	86	96	114,5	130	154
P	18	18	17	18,5	20	23,5	28,5	32	35
H	52	52	52	55,5	64	67,5	93,5	103,5	124
L	115	115	115	115	150	150	240	240	240



In according to Directive 97/23/CE Tab. 6 Class 2

Art./ APT. 93

Trojcestný kulový kohout z mosazi s vrtáním koule do T

- poniklovaný
- redukovaný průtok
- PN 40 - od 1/4" do 2 1/2"

Трехходовой шаровой кран из латуни с сверлением шара до T

- никелированный
- редуцированный
- PN 40 – от 1/4" до 2 1/2"

Art./ APT. 70

Kulový kohout z mosazi pro plyn

- poniklovaný
- plnoprůtokový
- PN 4 od 3/8" do 2"

Шаровой кран из латуни для газа

- никелированный
- полнопроточный
- PN 4 – от 3/8" до 2"

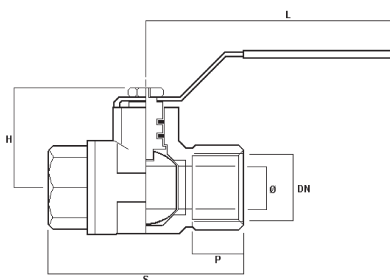

DN	3/8"	1/2"	3/4"	1"	1 1/4"	1 1/2"	2"
∅	10	15	20	25	32	40	50
S	45	63	71	83	92	104	124
P	10	15	16	19	21	21	26
L	80	90	90	125	125	140	140
H	41	54	58	66	71	80	88



Art./ APT. 71

Kulový kohout z mosazi pro plyn

- poniklovaný
- motýlový páka
- plnoprůtokový
- PN 4 od 3/8" do 1"

Шаровой кран из латуни для газа

- никелированный
- мотыльковая рукоятка
- полнопроточный
- PN 4 – от 3/8" до 1"

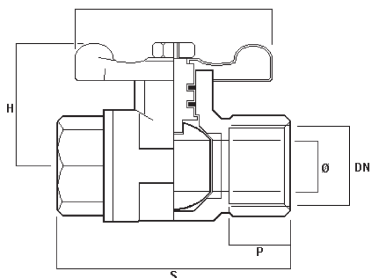

DN	3/8"	1/2"	3/4"	1"
∅	10	15	20	25
S	45	63	71	83
P	10	15	16	19
L	52	62	62	72
H	41	54	58	66



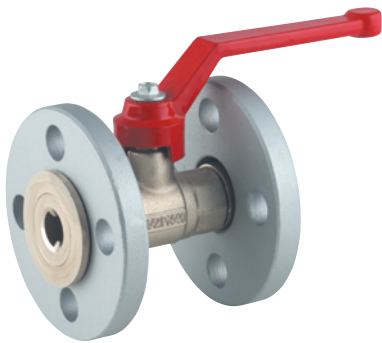

In according to Directive 97/23/CE Tab. 6 Class 2
In according to Directive 97/23/CE Tab. 9 Art. 3 Sub-section 3

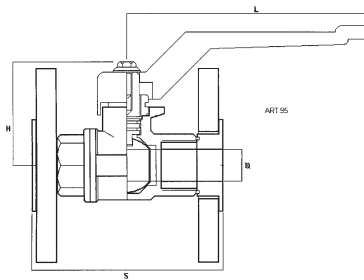

DN	15	20	25	32	40	50	65	80	100
Ø	15	20	25	32	39	48	64	78	100
S	95	107	117	130	143	160	190	214	254
H	89	92	98	108	114	131	92	103	127
L	110	110	142	198	198	198	240	240	320

Art./ APT. 95

Kulový kohout z mosazi s pohyblivou přírubou

- poniklovaný
- plnopřítokový
- PN 16 od DN 15 do DN 100
- na vyžádání PN 6 - PN 10

Шаровой кран из латуни с подвижным фланцем

- никелированный
- полнопроточный
- PN 16 – от DN 15 до DN 100
- по запросу PN 6 - PN 10

Art./ APT. 96

Kulový kohout z mosazi s pohyblivou přírubou s prodloužením

- poniklovaný
- plnopřítokový
- PN 16 od DN 15 do DN 100
- na vyžádání PN 6 - PN 10

Шаровой кран из латуни с подвижным фланцем с удлинением

- никелированный
- полнопроточный
- PN 16 – от DN 15 до DN 100
- по запросу PN 6 - PN 10



In according to Directive 97/23/CE Tab. 6 Class 2
In according to Directive 97/23/CE Tab. 9 Art. 3 Sub-section 3

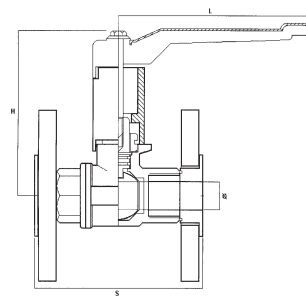

DN	15	20	25	32	40	50	65	80	100
Ø	15	20	25	32	39	48	64	78	100
S	95	107	117	130	143	160	190	214	254
H	95	99,5	106,5	132	138	144	177	192	219
L	110	110	142	198	198	198	240	240	320

Art./ APT. 97

Kulový kohout trojcestný z mosazi s pohyblivou přírubou, vrtání koule do L

- poniklovaný
- redukováný průtok
- PN 16 - od DN 40 do DN 65

Шаровой кран трехходовой из латуни с подвижным фланцем, сверление шара до L

- никелированный
- редуцированный
- PN 16 – от DN 40 до DN 65

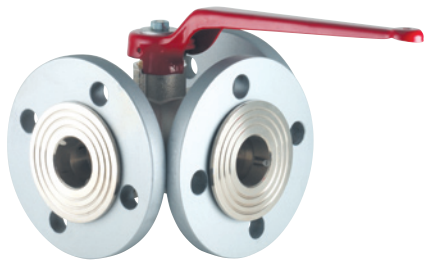

In according to Directive 97/23/CE Tab. 9 Art. 3 Sub-section 3

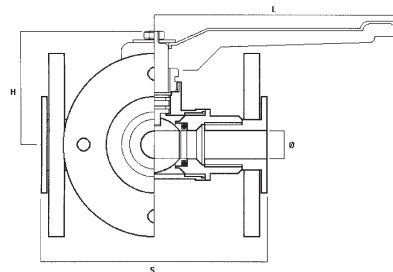

DN	40	50	65
Ø	32	39	50
S	188	216	227
L	240	240	240
H	93,5	103,5	124

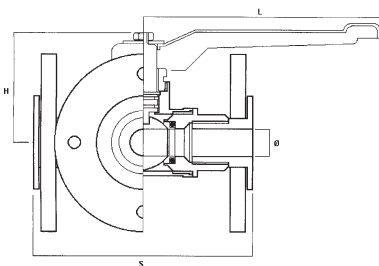

DN	40	50	65
Ø	32	39	50
S	188	216	227
L	240	240	240
H	93,5	103,5	124

Art./ APT. 98

Kulový kohout trojcestný z mosazi s pohyblivou přírubou, vrtání koule do T

- poniklovaný
- redukováný průtok
- PN 16 - od DN 40 do DN 65

Шаровой кран трехходовой из латуни с подвижным фланцем, сверление шара до T

- никелированный
- редуцированный
- PN 16 – от DN 40 до DN 65

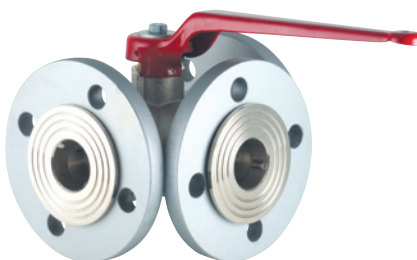

In according to Directive 97/23/CE Tab. 9 Art. 3 Sub-section 3



Art./ APT. 88PM ISO

Kulový kohout trojcestný z mosazi s přírubou ISO 5211, vrtání koule do L

- poniklovaný
- plnopřítokový
- PN 16 - od 1/4" do 3"

Шаровой кран трехходовой из латуни с фланцем ISO 5211, сверление шара до L

- никелированный
- полнопроточный
- PN 16 – от 1/4" до 3"

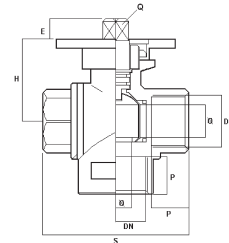

DN	1/4"	3/8"	1/2"	3/4"	1"	1 1/4"	1 1/2"	2"	3"
∅	10	10	15	20	25	32	39	48	80
S	55,5	54,5	54,5	66,5	74,5	84,7	97	109	179,8
P	14	14	14	16	17	18	19	21	25
H	23	23	23	36	39	47	52	59	116
E	9	9	9	9	9	11	11	11	14
Q	7/9/11	7/9/11	7/9/11	7/9/11	7/9/11	11/14	11/14	11/14	14
ISO	F03-F05	F03-F05	F03-F05	F03-F05	F03-F05	F05	F05	F05	F05

In according to Directive 97/23/CE Tab. 9 Art. 3 Sub-section 3

Art./ APT. 89PM ISO

Kulový kohout trojcestný z mosazi s přírubou ISO 5211, vrtání koule do T

- poniklovaný
- redukováný průtok
- PN 16 - od 1/4" do 3"

Шаровой кран трехходовой из латуни с фланцем ISO 5211, сверление шара до T

- никелированный
- редуцированный
- PN 16 – от 1/4" до 3"

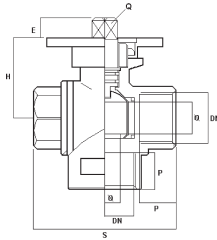

DN	1/4"	3/8"	1/2"	3/4"	1"	1 1/4"	1 1/2"	2"	3"
∅	10	10	10	15	20	25	32	39	68
S	55,5	54,5	54,5	66,5	74,5	84,7	97	109	179,8
P	14	14	14	16	17	18	19	21	25
H	23	23	23	36	39	47	52	59	116
E	9	9	9	9	9	11	11	11	14
Q	7/9/11	7/9/11	7/9/11	7/9/11	7/9/11	11/14	11/14	11/14	14
ISO	F03-F05	F03-F05	F03-F05	F03-F05	F03-F05	F05	F05	F05	F05



In according to Directive 97/23/CE Tab. 9 Art. 3 Sub-section 3

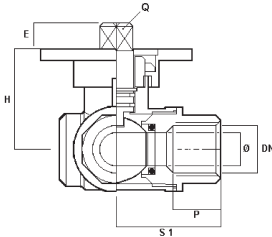

DN	1/4"	3/8"	1/2"	3/4"	1"	1 1/4"	1 1/2"	2"	2 1/2"
∅1	10	10	10	15	20	25	32	40	50
S1	38	38	41	45	53	61	71	82	90
P	18	18	17	18,5	20	23,5	28,5	32	35
H	43	43	43	48	53	60	74	81	84
E	9	9	9	9	11	11	14	14	14
Q	7/9/11	7/9/11	7/9/11	7/9/11	11/14	11/14	14	14	14
ISO	F03-F05	F03-F05	F03-F05	F03-F05	F05	F05	F05	F05	F05



In according to Directive 97/23/CE Tab. 6 Class 2

Art./ APT. 92PM ISO

Kulový kohout trojcestný z mosazi s přírubou ISO 5211, vrtání koule do L

- poniklovaný
- redukováný průtok
- PN 40 - od 1/4" do 2" 1/2

Шаровой кран трехходовой из латуни с фланцем ISO 5211, сверление шара до L

- никелированный
- редуцированный
- PN 40 – от 1/4" до 2" 1/2

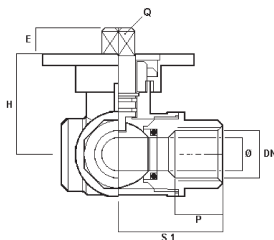

DN	1/4"	3/8"	1/2"	3/4"	1"	1 1/4"	1 1/2"	2"	2 1/2"
∅1	10	10	10	15	20	25	32	40	50
S1	38	38	41	45	53	61	71	82	90
P	18	18	17	18,5	20	23,5	28,5	32	35
H	43	43	43	48	53	60	74	81	84
E	9	9	9	9	11	11	14	14	14
Q	7/9/11	7/9/11	7/9/11	7/9/11	11/14	11/14	14	14	14
ISO	F03-F05	F03-F05	F03-F05	F03-F05	F05	F05	F05	F05	F05

Art./ APT. 93PM ISO

Kulový kohout trojcestný z mosazi s přírubou ISO 5211, vrtání koule do T

- poniklovaný
- redukováný průtok
- PN 40 - od 1/4" do 2" 1/2

Шаровой кран трехходовой из латуни с фланцем ISO 5211, сверление шара до T

- никелированный
- редуцированный
- PN 40 – от 1/4" до 2" 1/2



In according to Directive 97/23/CE Tab. 6 Class 2

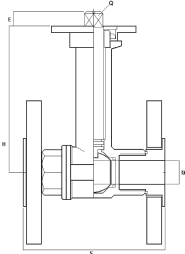

DN	15	20	25	32	40	50	65	80	100
∅	15	20	25	32	39	48	64	78	100
S	95	107	117	130	143	160	190	214	254
H	89	92	98	108	114	131	92	103	127
E	9	9	9	11	11	11	14	14	17
Q	7/9/11	7/9/11	7/9/11	11/14	11/14	11/14	14	14	17
ISO	F03-F05	F03-F05	F03-F05	F05	F05	F05	F05	F05	F07

Art./ APT. 95PM ISO

Kulový kohout z mosazi s přírubou ISO 5211

- poniklovaný
- plnopřítokový
- PN 16 - od DN 15 do DN 100

Шаровой кран из латуни с фланцем ISO 5211

- никелированный
- полнопроточный
- PN 16 – от DN 15 до DN 100

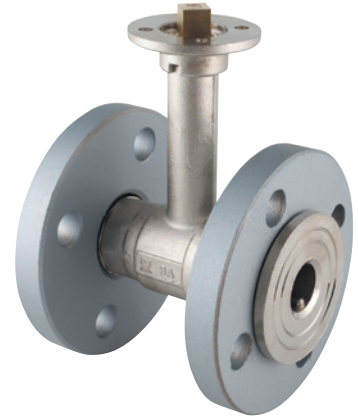

In according to Directive 97/23/CE Tab. 6 Class 2

Art./ APT. 105PM ISO

Kulový kohout z mosazi s přírubou ISO 5211

- poniklovaný
- plnopřítokový
- PN 40 - od 1/4" do 3"
- PN 16 - 4"

Шаровой кран из латуни с фланцем ISO 5211

- никелированный
- полнопроточный
- с двухсторонней внутренней резьбой
- PN 40 – от 1/4" до 3"
- PN 16 - 4"



In according to Directive 97/23/CE Tab. 6 Class 2
In according to Directive 97/23/CE Tab. 9 Art. 3 Sub-section 3

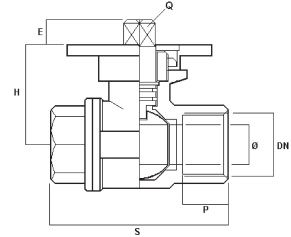

DN	1/4"	3/8"	1/2"	3/4"	1"	1 1/4"	1 1/2"	2"	2 1/2"	3"	4"
∅1	10	10	15	20	25	32	39	48	64	78	100
S	45,5	45,5	55,5	66	75	85	97	109	141,5	159	196
P	11,5	11,5	14	16	17	18	19	21	25	25	30
H	35	35	38	42	48	60	65	72	92	103	127
E	9	9	9	9	9	11	11	11	14	14	17
Q	7/9/11	7/9/11	7/9/11	7/9/11	7/9/11	11/14	11/14	11/14	14	14	17
ISO	F03-F05	F03-F05	F03-F05	F03-F05	F03-F05	F05	F05	F05	F05	F05	F07

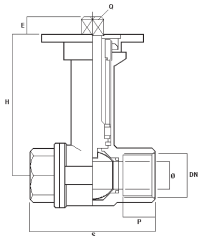

DN	3/8"	1/2"	3/4"	1"	1 1/4"	1 1/2"	2"
∅1	10	15	20	25	32	39	48
S	46	56	66	75	85	97	109
P	11,5	14	16	17	18	19	21
H	85	89	92	98	108	114	131
E	9	9	9	9	11	11	11
Q	7/9/11	7/9/11	7/9/11	7/9/11	11/14	11/14	11/14
ISO	F03-F05	F03-F05	F03-F05	F03-F05	F05	F05	F05

Art./ APT. 109PM ISO

Kulový kohout z mosazi s přírubou ISO 5211

- poniklovaný
- plnopřítokový
- PN 16 - od 3/8" do 2"

Шаровой кран из латуни с фланцем ISO 5211

- никелированный
- полнопроточный
- с двухсторонней внутренней резьбой
- PN 16 – от 3/8" до 2"



In according to Directive 97/23/CE Tab. 9 Art. 3 Sub-section 3

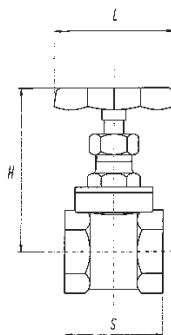

DN	1/2"	3/4"	1"	1 1/4"	1 1/2"	2"	2 1/2"	3"	4"
S	37	41	44	49	53	58	64	75	85
H	64	66	77	89,5	94,5	119	152,5	172,5	212
L	50	50	50	60	60	70	90	100	120

Art./ APT. 20

Mosazné šoupátko
- PN 16 od 1/2" do 4"

Задвижка из латуни
- PN 16 – от 1/2" до 4"

Art./ APT. 30

Filtr z mosazi
- PN 16 od 1/4" do 4"

Фильтр из латуни
- PN 16 – от 1/4" до 4"

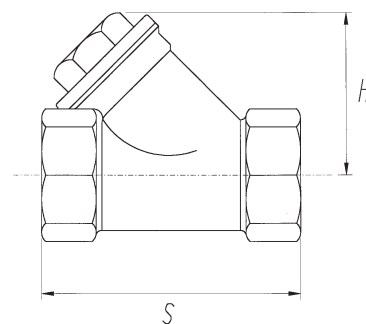

DN	1/4"	3/8"	1/2"	3/4"	1"	1 1/4"	1 1/2"	2"	2 1/2"	3"	4"
H	36	36	36	43	54	65	75	89	107	126	173
S	50	50	53	65	77	91	102	118	156	174	216

Art./ APT. 35



Zpětná klapka z mosazi s kovovým těsněním
- PN 16 od 3/8" do 6"

Обратный затвор из латуни с металлическим уплотнением
- PN 16 – от 3/8" до 6"

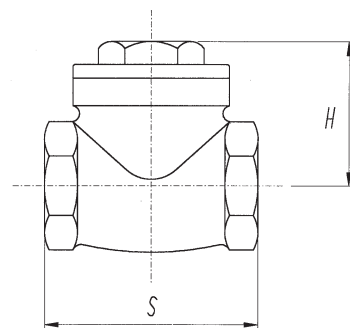

DN	3/8"	1/2"	3/4"	1"	1 1/4"	1 1/2"	2"	2 1/2"	3"	4"	5"	6"
H	32	32	35	40	47	51	59	68	77	91	118	151
S	47	47	55	65	76	83	98	117	135	164	206	258

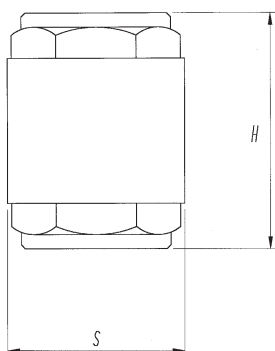

DN	3/8"	1/2"	3/4"	1"	1 1/4"	1 1/2"	2"	2 1/2"	3"	4"
H	57	57	65	80	85	92	103	129	140	170
S	32	32	42	51	62	71	87	120	140	170

Art./ APT. 36

Zpětný ventil z mosazi s pružinou
- PN 16 od 3/8" do 4"

Обратный клапан из латуни с пружиной
- PN 16 – от 3/8" до 4"



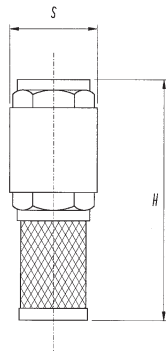

Art./ APT. 37

Sací koš se zpětnou klapkou
- PN 16 od 3/8" do 4"

Обратный клапан с фильтром
- PN 16 – от 3/8" до 4"

DN	3/8"	1/2"	3/4"	1"	1 1/4"	1 1/2"	2"	2 1/2"	3"	4"
H	92	96	114	138	149	164	188	224	240	285
S	32	32	42	51	62	71	87	120	140	170

Art./ APT. 38

Zpětná klapka z mosazi s gumovým těsněním
- PN 16 od 3/8" do 6"

Обратный затвор из латуни с резиновым уплотнением
- PN 16 – от 3/8" до 6"

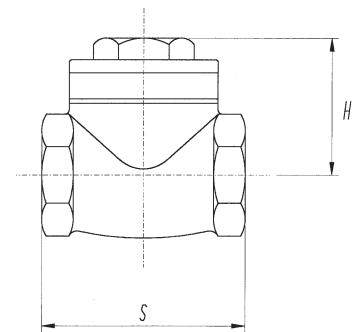

DN	3/8"	1/2"	3/4"	1"	1 1/4"	1 1/2"	2"	2 1/2"	3"	4"	5"	6"
H	32	32	35	40	47	51	59	68	77	91	118	151
S	47	47	55	65	76	83	98	117	135	164	206	258

Art./ APT. 39

Filtr z bronzu
- PN 16 od 3/8" do 4"

Фильтр из бронзы
- PN 16 – от 3/8" до 4"

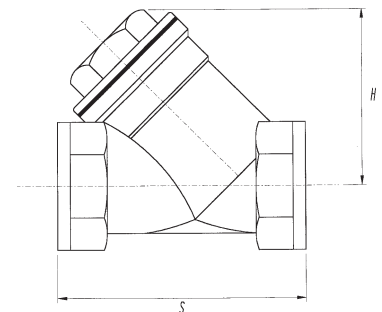

DN	3/8"	1/2"	3/4"	1"	1 1/4"	1 1/2"	2"	2 1/2"	3"	4"
H	40	44	50,5	60	73	80	98	114	130	170
S	55	59	69	82	98,5	109	131	151	172	219

Art./ APT. 172

Vypouštěcí kohout s připojením na hadici
- od 3/8" do 1"

Спускной кран с подсоединением к шлангу
- от 3/8" до 1"

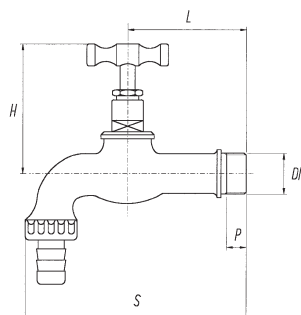

DN	1/2"
S	136
P	19
H	58
L	82



Art./ APT. 400

Automatický zpětný ventil

- od 3/8" do 1/2"

Автоматический обратный клапан

- от 3/8" до 1/2"

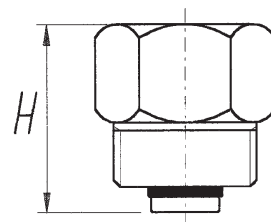

H 27

Art./ APT. 600

Odvzdušňovací ventil na radiátory

- poniklovaný
- od 1/4" do 3/8"

Клапан для удаления воздуха из батарей

- никелированный
- от 1/4" до 3/8"

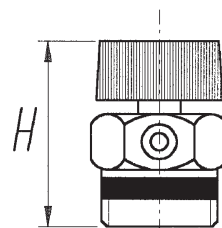

H 26

Art./ APT. 700

Odvzdušňovací ventil na radiátory

- prodloužený
- poniklovaný
- od 1/4" do 3/8"

Клапан для удаления воздуха из батарей

- удлинённый
- никелированный
- от 1/4" до 3/8"

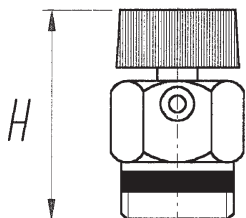

H 29,5

Art./ APT. 1000

Automatický odvzdušňovací ventil

- poniklovaný
- od 1/4" do 1/2"

Автоматический клапан для удаления воздуха

- никелированный
- от 1/4" до 1/2"

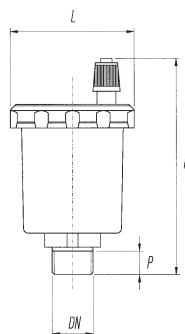

DN	1/4"	3/8"	1/2"
P	11	11	11
L	50	50	50
H	85,5	85,5	85,5



Art./ APT. SM80**Elektrický servopohon**

- 1/4" - 3/8" - 1/2" - 3/4" - 1"
- napětí: 24VAC - 230 VAC
 - přestavení 0 - 90°: 65 sec - 130 sec
 - krouticí moment: 10Nm - 14Nm
 - krytí: IP 42
 - pracovní teplota: -10° +55°C

Электрический привод

- 1/4" - 3/8" - 1/2" - 3/4" - 1"
- напряжение: 24 VAC - 230 VAC
 - время перекрытия 0 - 90°: 65 сек - 130 сек
 - крутящий момент: 10Nm - 14Nm
 - класс защиты: IP 42
 - рабочая температура: -10° +55° C

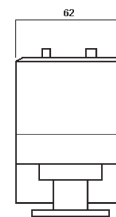
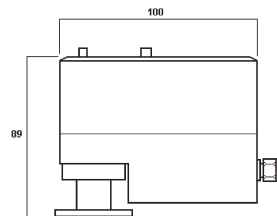
**Art./ APT. SM100****Elektrický servopohon**

- 1"1/4 - 1"1/2 - 2"
- napětí: 24VAC - 230 VAC
 - přestavení 0 - 90°: 30 sec - 60 sec - 180 sec
 - krouticí moment: 10Nm - 15Nm - 20Nm - 25Nm
 - krytí: IP 42 - IP 55
 - pracovní teplota: -10° +55°C

Электрический привод

- 1"1/4 - 1"1/2 - 2"
- напряжение: 24 VAC - 230 VAC
 - время перекрытия 0 - 90°: 30 сек - 60 сек - 180 сек
 - крутящий момент: 10Nm - 14Nm - 20Nm - 25Nm
 - класс защиты: IP 42 - IP 55
 - рабочая температура: -10° +55° C

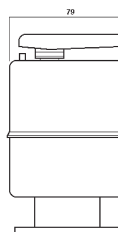
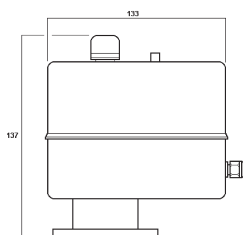
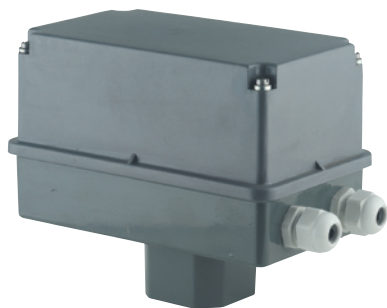
**Art./ APT. SM500****Elektrický servopohon**

- 2"1/2 - 3" - 4"
- napětí: 24VAC - 230 VAC
 - přestavení 0 - 90°: 60 sec - 150 sec
 - krouticí moment: 38Nm - 100Nm
 - krytí: IP 65
 - pracovní teplota: -10° +55°C

Электрический привод

- 2"1/2 - 3" - 4"
- напряжение: 24 VAC - 230 VAC
 - время перекрытия 0 - 90°: 65 сек - 150 сек
 - крутящий момент: 38Nm - 100Nm
 - класс защиты: IP 65
 - рабочая температура: -10° +55° C

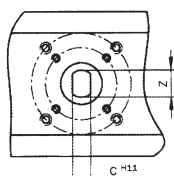
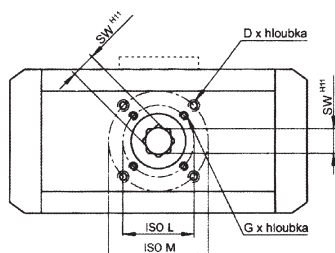
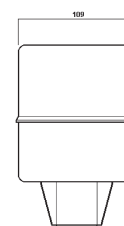
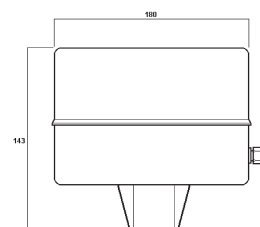
**Пнеупоны/ Пневмопривод BAR****Пнеупоны BAR**

- max. tlak vzduchu 10 bar
- pracovní úhel 90°
- připojení dle DIN/ISO 5211

Пневмопривод

- макс. давление воздуха 10 бар
- рабочий угол 90°
- присоединение согласно DIN/ISO 5211

DIAGRAM TLAKOVÝCH ZTRÁT/ ДИАГРАММА ПОТЕРИ ДАВЛЕНИЯ

KOEFICIENT KV/ КОЭФФИЦИЕНТ КВ

Plný průtok/ Полнопроточные

Plný průtok/ Полнопроточные

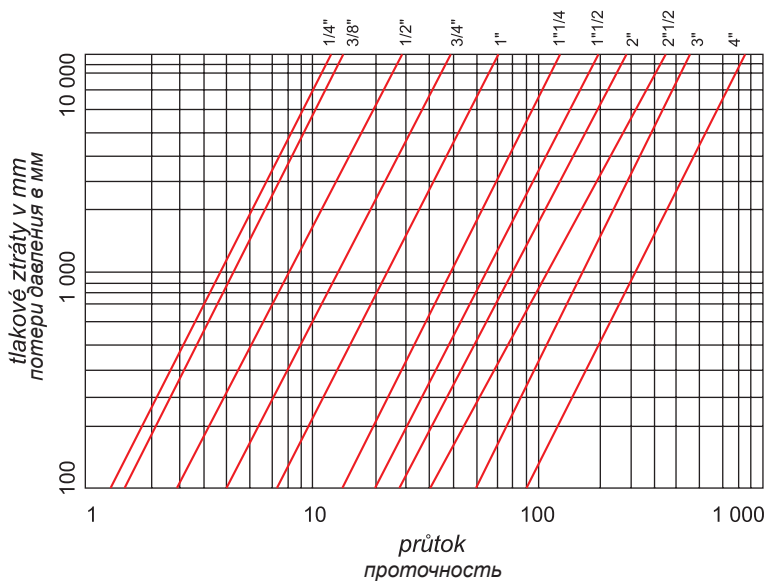

Ø	Kv
3/8"	18
1/2"	30
3/4"	55,6
1"	85
1" 1/4	120,5
1" 1/2	240
2"	360
2" 1/2	410
3"	470
4"	866

Redukovaný průtok/ Редуцированные

Redukovaný průtok/ Редуцированные

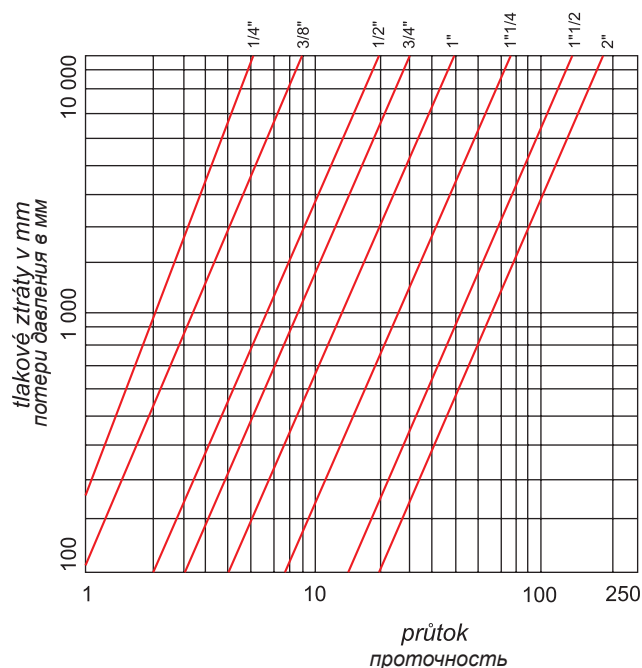

Ø	Kv
3/8"	8
1/2"	10,5
3/4"	15,5
1"	36
1" 1/4	70
1" 1/2	88
2"	150
2" 1/2	220
3"	260

Koeficient průtoku Kv je množství vody v m³/hod. při teplotě 15,5° C, které způsobí tlakovou ztrátu 1 kg/cm² při plném otevření armatury.

Коэффициент пропускной способности Kv показывает количество воды в м³/час при температуре 15,5° C, которое способствует потере давления 1 кг/см² при полном открытии арматуры.

DIAGRAM ZÁVISLOSTI TLAKU NA TEPLOTĚ/ ДИАГРАММА ЗАВИСИМОСТИ ДАВЛЕНИЯ ОТ ТЕМПЕРАТУРЫ

Plný průtok/ Полнопроточные

Redukovaný průtok/ Редуцированные

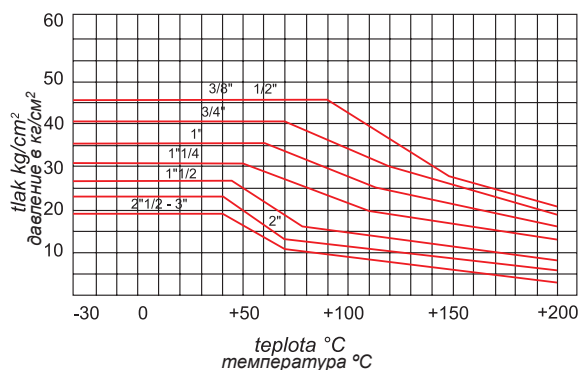
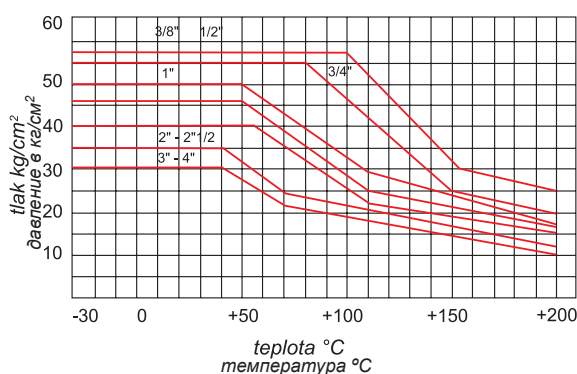



About ABO valve

ABO valve, s. r. o. was founded in 1993 as a joint venture between a Czech company Siwatec, a. s. and a French entity BURACCO SA as Armatury Buracco Olomouc, spol. s r. o. The abbreviated name of the company Armatury Buracco Olomouc – „ABO“ became the synonym of quality and reliability, and thus in 2006 company management decided to change the name of the company to ABO valve s. r. o.

Nowadays ABO valve, s. r. o. is the biggest butterfly valve manufacturer in Czech Republic. We produce butterfly valves for general and industrial applications including double and triple offset, and safety valves for the most demanding conditions. Our headquarters are located in the city of Olomouc, Czech Republic. ABO valve also established direct sales and production branches in Banská Bystrica, Slovakia and Smolensk, Russian Federation. We have direct sales representatives in numerous countries including Russia, Italy, Germany, Holland, Austria, Ukraine, Poland, the Baltic states, Romania, Hungary, Serbia, Bulgaria and several other countries.

Cooperation with Bray International

At the end of 2006 ABO valve, s. r. o. established close relations with Bray International from Houston, Texas in the USA. Starting from the beginning of 2007 ABO valve s. r. o. became the exclusive representative of Bray International for the territory of Czech Republic, Slovak Republic, Bulgaria, Romania, states of former Soviet Union, and states of former Yugoslavia. Thanks to this cooperation, ABO valve has extended its product portfolio by high performance butterfly valves for the most demanding conditions.

Siwatec Group

ABO valve, s. r. o. together with its mother company Siwatec, a. s. and sister company Aqua Industrial, s. r. o. belongs to the family of Siwatec Group companies. Siwatec, a. s. specializes into sales (including advisory and projection) of pumping equipment, whereas Aqua Industrial, s. r. o. is one of the leading Czech companies with specialization in manufacturing of irrigation and artificial snow production equipment. To learn more about our partner companies, please visit our web sites at www.siwatec.cz or www.aquaindustrial.cz.

О предприятии ABO valve

Фирма ABO valve, s. r. o. была основана в 1993 году, как совместное предприятие чешской фирмы Siwatec, a. s. и французской компании BURACCO SA под названием Armatury Buracco Olomouc, spol. s r. o. Сокращенная версия названия ABO (Armatury Buracco Olomouc) стала синонимом качества и надежности, и поэтому руководством фирмы было в 2006 году принято решение об упрощении названия общества на ABO valve s. r. o.

Сегодня ABO valve, s. r. o. является крупнейшим производителем затворов в Чешской республике. Мы производим затворы для общего и промышленного назначения, включая арматуры с двойным и тройным эксцентриситетом, и защитную арматуру для самых сложных условий эксплуатации. Наш главный офис находится в городе Оломоуц, Чешская республика. ABO valve также имеет два представительства в Бланска Быстрица, Словакия и в Смоленске, Российская Федерация. Наши диллеры работают в России, Италии, Германии, Нидерландах, Украине, Польше, Прибалтийских странах, Румынии, Венгрии, Сербии, Болгарии и в других странах.

Сотрудничество с Bray International

В конце 2006 года фирма ABO valve, s. r. o. начала сотрудничать с американской компанией Bray International из Хьюстона, Техас, США. В начале 2007 года ABO valve s. r. o. стало эксклюзивным представителем компании Bray International в Чехии, Словакии, Болгарии, Венгрии, государствах СНГ и бывшей Югославии. Благодаря этому сотрудничеству фирма ABO valve, s. r. o. расширила свой ассортимент на арматуру для самых сложных условий эксплуатации.

Siwatec Group

ABO valve, s. r. o. вместе с ее головным предприятием Siwatec, a. s. и компанией Aqua Industrial, s. r. o. принадлежат к Siwatec Group. Siwatec, a. s. специализируется на продажах (включая консультации и проектирование) насосного оборудования, в то время как Aqua Industrial, s. r. o. является одной из ведущих чешских компаний, занимающихся производством оросительного оборудования и оборудования для производства искусственного снега. Побольше о наших партнерах Вы можете узнать на наших сайтах www.siwatec.cz или www.aquaindustrial.cz.



Strojírenský zkušební ústav, s. p., autorizovaná osoba 202, Hudcova 56b, 621 00 Brno, Česká republika
CERTIFIKÁT VÝROBKU KULOVÉ KOHOUBY

Vydáný firmě SIWATEC, a. s., výrobce IDROSFER s. n. c.

Ostatní prodejní sortiment v oblasti armatur
 Примеры другой арматуры поставляемой ABO valve, s. r. o.

... zpětné kulové ventily
 ... обратные шаровые клапаны



... přírubové filtry
 ... фланцевые фильтры



... dvoukřídlé zpětné klapky
 ... двустворчатые обратные затворы



... excentrické uzavírací klapky 2E
 ... затворы с двойным эксцентриситетом



... mezipřírubové uzavírací a zpětné klapky ABO
 ... межфланцевые дисковые затворы



... excentrické uzavírací klapky 3E
 ... затворы с тройным эксцентриситетом



ЕВРОПЕЙСКИЙ ФОНД РЕГИОНАЛЬНОГО РАЗВИТИЯ СОВМЕСТНО С МИНИСТЕРСТВОМ ПРОМЫШЛЕННОСТИ И ТОРГОВЛИ ЧЕШСКОЙ РЕСПУБЛИКИ ПОДДЕРЖИВАЮТ ИНВЕСТИЦИИ В ВАШЕ БУДУЩЕЕ.
 THE EUROPEAN REGIONAL AND DEVELOPMENT FUND AND THE MINISTRY OF INDUSTRY AND TRADE OF THE CZECH REPUBLIC SUPPORT INVESTMENT IN YOUR FUTURE.

Изменение данных может быть произведено / Změna údajů vyhrazena

ABO valve, s. r. o.
 Tr. Svobody čp. 43/39, P. O. Box 63, 771 11 Olomouc
 tel.: 585 229 129, 585 224 103, fax: 585 225 976
 www.abovalve.cz, e-mail: abovalve@abovalve.cz
 MEMBER OF THE SIWATEC GROUP